

Jabra®

Jabra PRO™ 920

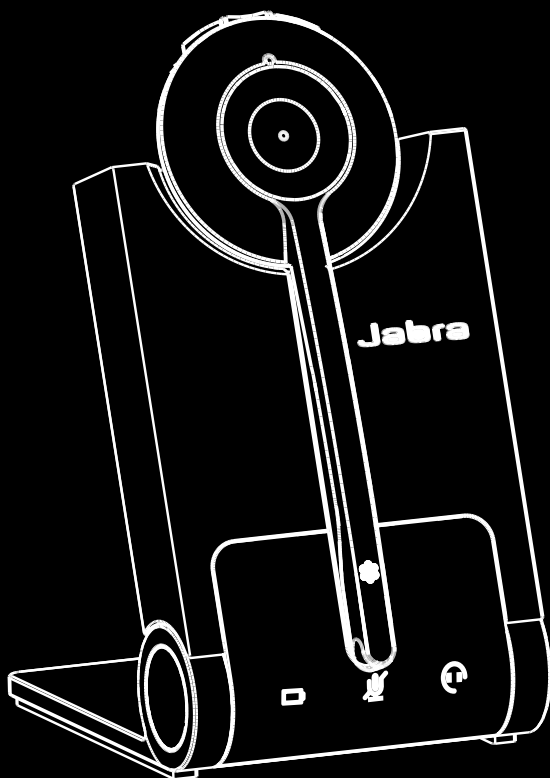

Benutzerhandbuch

www.jabra.com

INHALT

1. WILLKOMMEN.....	4
2. PRODUKTÜBERSICHT	5
2.1 PACKUNGSINHALT	5
2.2 HEADSETÜBERSICHT.....	6
2.3 HEADSETZUBEHÖR.....	7
2.4 BASISÜBERSICHT.....	8
2.5 OPTIONALES ZUBEHÖR	9
3. ANSCHLUSS AN EIN TISCHTELEFON	10
3.1 FALTBARE BASISSTATION	10
3.2 ANSCHLIESSEN AN EIN TISCHTELEFON	11
3.3 ANSCHLUSS DER STROMVERSORGUNG AN DER BASISSTATION.....	13
3.4 ANDOCKEN DES HEADSETS.....	13
4. KONFIGURATION DER AUDIOVERBINDUNG ZUM TISCHTELEFON	14
4.1 EINSTELLEN DES FREIZEICHENS.....	14
4.2 EINSTELLEN DES MIKROFONPEGELS	14
5. MERKMALE DES JABRA PRO 920	15
5.1 MULTIFUNKTIONSTASTE AM HEADSET	15
5.2 LAUTSTÄRKETASTEN AM HEADSET.....	15
5.3 STUMMSCHALTUNG AM HEADSET.....	15
5.4 HEADSET-LED-ANZEIGE	16
5.5 AKUSTISCHE SIGNALE DES HEADSETS.....	16
5.6 BASISANZEIGESIGNALE.....	17
6. ANRUFVERWALTUNG.....	18
6.1 ANRUFE TÄTIGEN, ANNEHMEN UND BEENDEN.....	18
6.2 UMSCHALTEN ZWISCHEN TELEFON UND HEADSET	18
6.3 TELEFONKONFERENZ MIT MEHREREN HEADSETS.....	18

7.	ERWEITERTE FUNKTIONEN DES JABRA PRO 920	19
7.1	SAFETONE™-GEHÖRSCHUTZ	19
7.2	FUNKREICHWEITE.....	19
7.3	STROMVERSORGUNG.....	19
7.4	ANRUFFERNSTEUERUNG	19
7.5	ANPASSEN DER ERWEITERTEN EINSTELLUNGEN.....	20
7.6	ZURÜCKSETZEN DER ERWEITERTEN EINSTELLUNGEN.....	21
7.7	KOPIEREN DER EINSTELLUNGEN FÜR MEHRERE JABRA PRO 920- BASISSTATIONEN.....	21
7.8	ZWANGSKOPPLUNG (PAIRING EINES NEUEN PRIMÄREN HEADSETS).....	21
7.9	AKTUALISIERUNG DER FIRMWARE- UND HEADSET-EINSTELLUNGEN (SERVICE-KABEL)	22
8.	UNTERSTÜTZUNG	23
8.1	HÄUFIG GESTELLTE FRAGEN UND FEHLERBEHEBUNG	23
9.	TECHNISCHE DATEN	25
9.1	JABRA PRO 920-HEADSET	25
9.2	HEADSETAKKU.....	26
9.3	MATERIALIEN UND ALLERGIEN.....	26
9.4	JABRA PRO 920-BASISSTATION	26
9.5	PRODUKTENTSORGUNG.....	27
9.6	ZERTIFIZIERUNGEN UND SICHERHEITSBESTIMMUNGEN	27

1. WILLKOMMEN

Herzlichen Glückwunsch zu Ihrem neuen Jabra PRO 920. Sie werden viel Freude mit den vielseitigen Funktionen und der bequemen und einfachen Handhabung des Headsets haben.

Merkmale des Jabra PRO 920-Headsets

- Außergewöhnliche Klangqualität
- Lautstärkeregelung und Stummschaltung
- Intuitiv bedienbare Headset-Multifunktionstaste zur mühelosen Anrufhandhabung
- LED-Anzeige und Audiosignale
- Fortschrittlicher Gehörschutz mit SafeTone™
- Mikrofon mit Geräuschunterdrückung
- Automatischer Wechsel in den Standbybetrieb, um Energie einzusparen
- Trageform mit Ohrbügel oder Überkopfbügel (Ohrbügel nicht in allen Regionen im Lieferumfang enthalten)

Basismerkmale des Jabra PRO 920

- Ladedock für Headset
- Optische Anrufstatusanzeige
- Akkuanzeige
- Sprachgeführte Konfiguration
- Anschluss für den Jabra LINK-Adapter und den GN1000-Hörer-Lifter

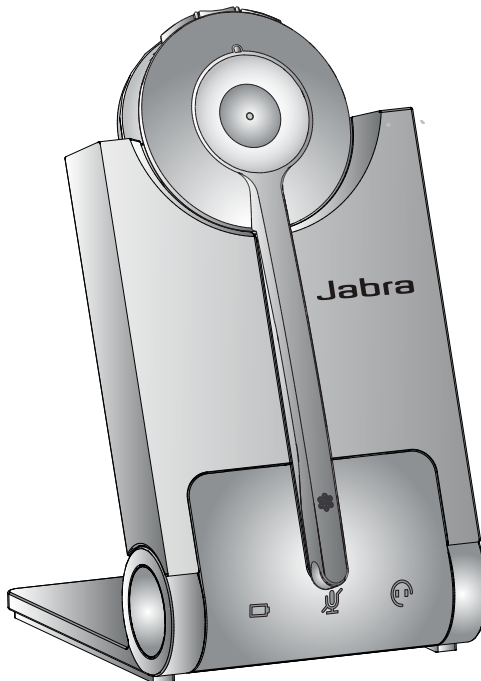

2. PRODUKTÜBERSICHT

2.1 PACKUNGSINHALT



Headset



Überkopfbügelbefestigung

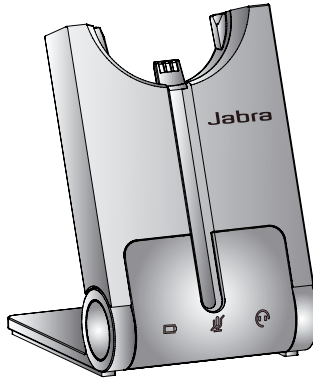

Basisstation



Netzteil

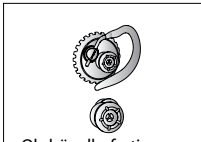

Ohrbügelbefestigung
(Ohrbügel nicht in allen Regionen
im Lieferumfang enthalten)



Kurzanleitung



Telefonkabel



Broschüre mit Warnhinweisen und
Konformitätserklärungen

2.2 HEADSETÜBERSICHT

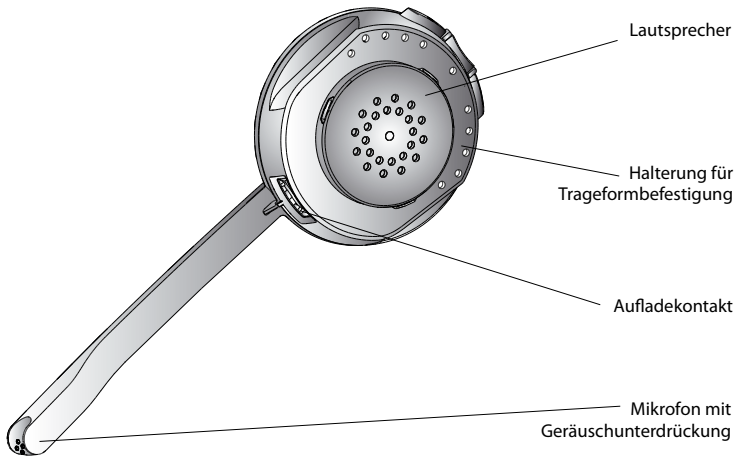
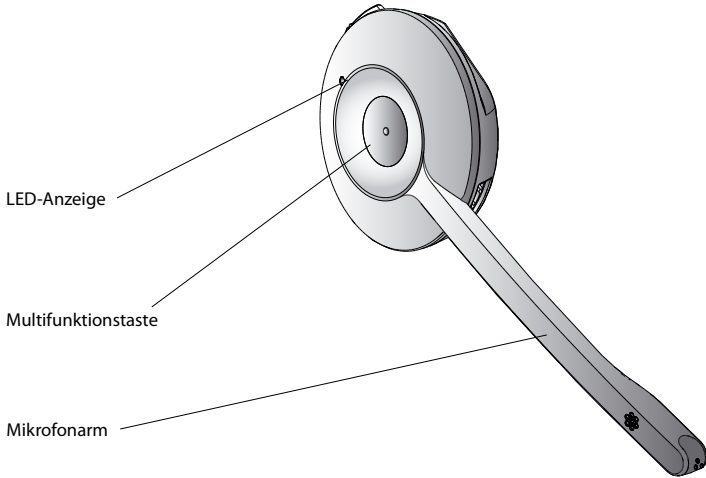
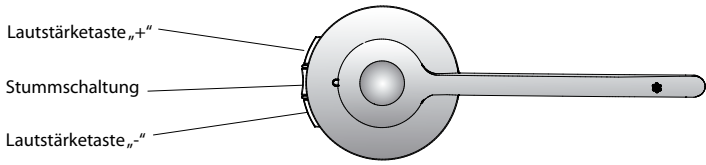

2.3 HEADSETZUBEHÖR

Das Jabra PRO 920-Headset kann auf drei verschiedene Weisen, überkopf, am Ohr oder mit Nackenbügel getragen werden. Die Trageformvarianten mit Überkopfbügel und Ohrbügel sind bereits im Lieferumfang des Jabra PRO 920 enthalten (Ohrbügel nicht in allen Regionen im Lieferumfang enthalten). Die Nackenbügelvariante ist gesondert erhältlich.

Alle Trageformen sind auswechselbar und können am linken oder am rechten Ohr getragen werden.

Unabhängig von der gewählten Trageform sollten Sie darauf achten, für eine optimale Geräuschunterdrückung das Mikrofon möglichst nahe am Mund zu positionieren.

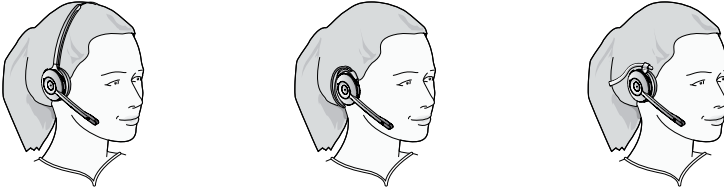

Überkopfbügel befestigen

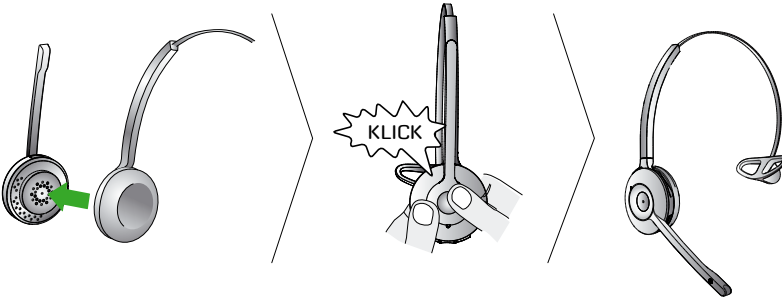

Ohrbügel befestigen (Ohrbügel nicht in allen Regionen im Lieferumfang enthalten)

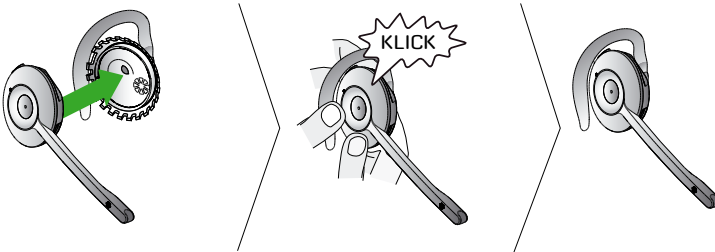

Nackenbügel befestigen (optionales Zubehör)

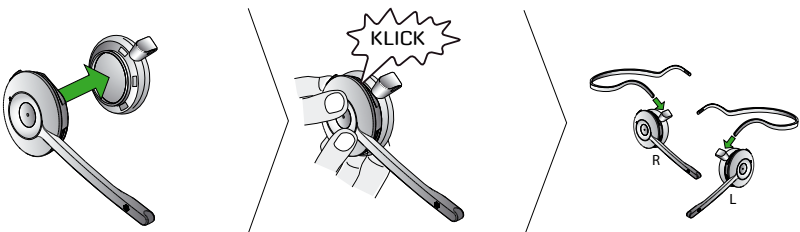

2.4 BASISÜBERSICHT

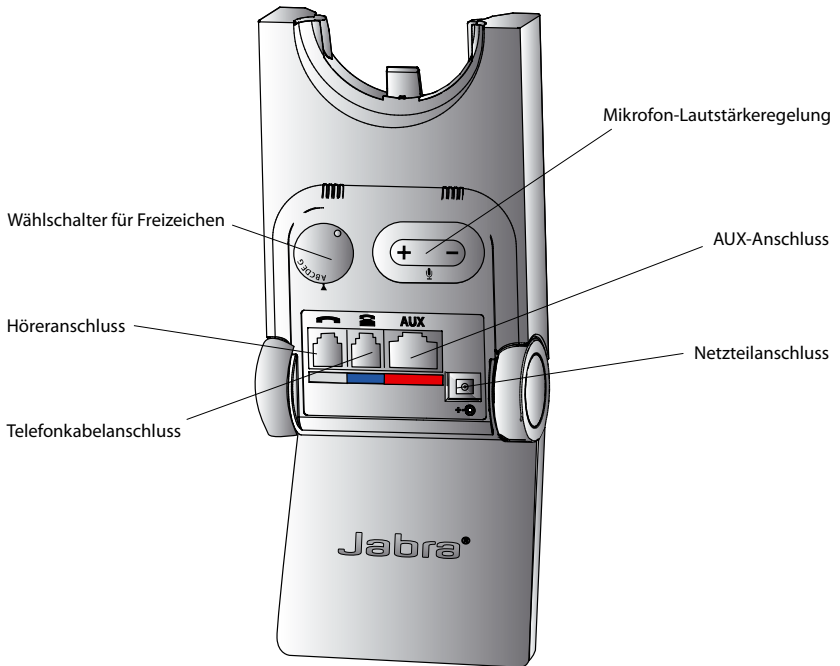
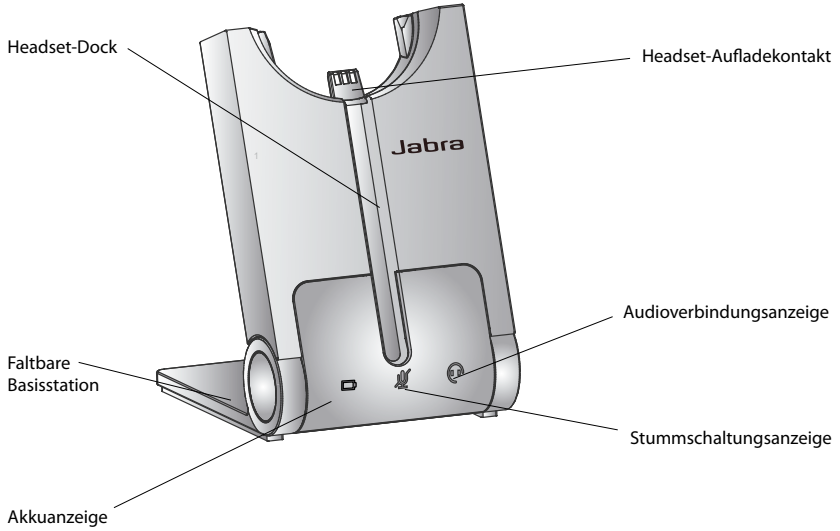

2.5 OPTIONALES ZUBEHÖR

Das folgende Jabra PRO-Zubehör ist gesondert erhältlich. Eine komplette Übersicht über das Zubehör erhalten Sie auf jabra.com.

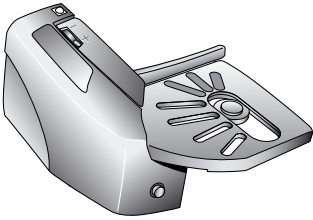

Jabra GN1000

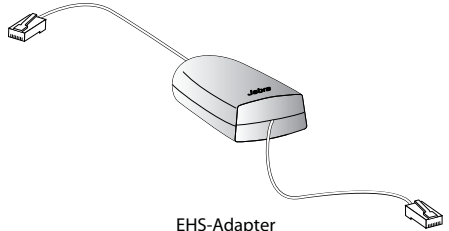

EHS-Adapter
(das Produkt kann von der
Abbildung abweichen)

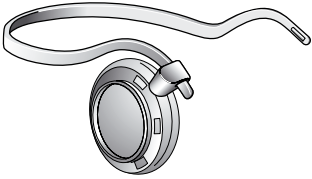

Nackenbügel



Ersatz-Überkopfbügel

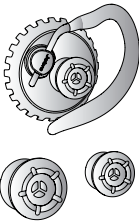

Ersatz-Ohrbügel (mit Ohrstöpseln)

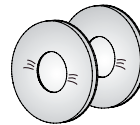

Ersatz-Ohrpolster

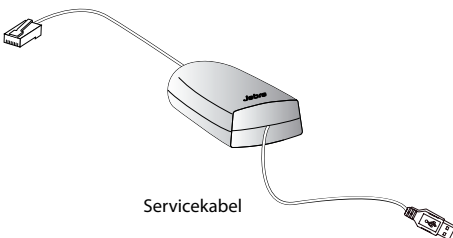

Servicekabel

3. ANSCHLUSS AN EIN TISCHTELEFON

3.1 FALTBARE BASISSTATION

Die Jabra PRO 920-Basisstation kann in drei Positionen aufgeklappt sein, offen, geschlossen und stehend, wie in der Abbildung gezeigt.

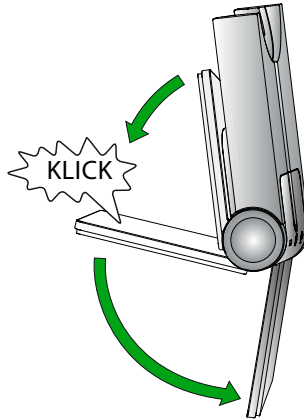



3.2 ANSCHLIESSEN AN EIN TISCHTELEFON

OPTION 1

Tischtelefon mit Headsetanschluss

Tischtelefone dieses Typs besitzen einen gesonderten Anschluss für ein Headset (in der Regel auf der Geräterückseite). Diese Telefone besitzen meist auch eine Taste auf der Vorderseite, mit der zwischen Headset und Hörer umgeschaltet werden kann.

1. Stecken Sie das mitgelieferte Telefonkabel in den mit dem Symbol  markierten Anschluss an der Basisstation.
2. Verbinden Sie das andere Ende des Telefonkabels mit dem Headsetanschluss  Ihres Tischtelefons.

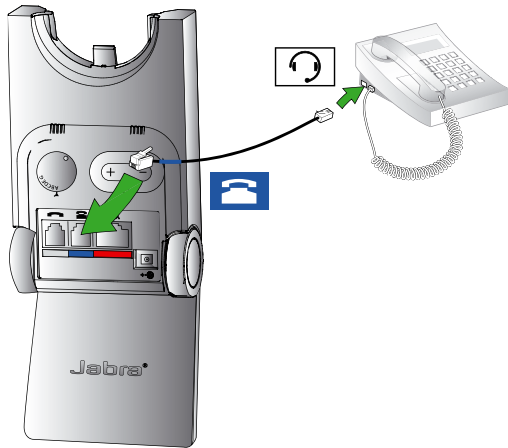

oder

OPTION 2

Tischtelefon mit Jabra Link

Mit Hilfe eines Jabra Link-Adapters können eingehende Anrufe mit der Multifunktionstaste des Headsets angenommen oder beendet werden.

Wenden Sie sich an Ihren Jabra-Händler, um einen Jabra Link-Adapter für Ihr Tischtelefon zu erwerben.

1. Schließen Sie den Jabra Link-Adapter wie in der Dokumentation zu dem Jabra Link beschrieben an. Bei bestimmten Telefonen muss darüber hinaus auch das Telefonkabel angeschlossen werden.
2. Rufen Sie das angeschlossene Tischtelefon von einem anderen Telefon aus an, um den Jabra Link-Adapter zu aktivieren. Bitte warten Sie Sekunden, bevor Sie den Anruf annehmen.



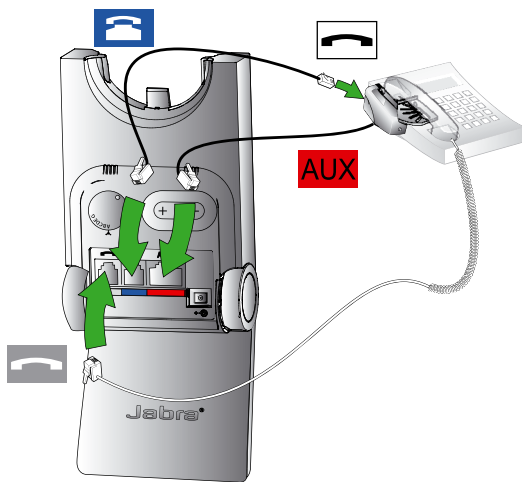

oder



OPTION 3

Tischtelefon mit GN1000-Hörer-Lifter

Ein GN1000-Hörer-Lifter hebt den Tischtelefons mechanisch ab, um einen Anruf zu tätigen oder entgegenzunehmen. Eine Anleitung zur Montage finden Sie in der Dokumentation zu dem GN1000.

1. Ziehen Sie den Stecker des Hörerkabels aus dem Anschluss Ihres Tischtelefons.
2. Stecken Sie das Hörerkabel in den mit dem Symbol  markierten Anschluss an der Basisstation.
3. Stecken Sie das mitgelieferte Telefonkabel in den mit dem Symbol  markierten Anschluss an der Basisstation.
4. Verbinden Sie das andere Ende des Telefonkabels mit dem Höreranschluss Ihres Tischtelefons.
5. Stecken Sie das GN1000-Kabel in den mit dem Symbol  markierten Anschluss an der Basisstation.

oder

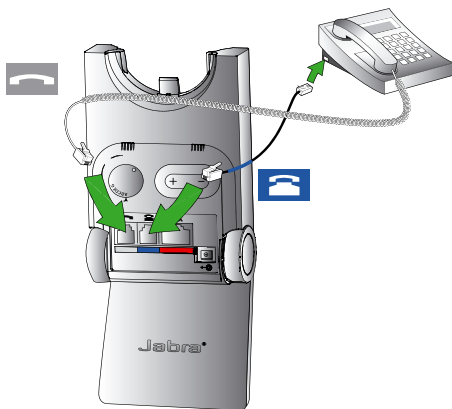

oder



OPTION 4

Tischtelefon ohne Headsetanschluss

Telefone dieses Typs besitzen keinen gesonderten Anschluss für ein Headset.

1. Ziehen Sie den Stecker des Hörerkabels aus dem Anschluss Ihres Tischtelefons.
2. Stecken Sie das Hörerkabel in den mit dem Symbol  markierten Anschluss an der Basisstation.
3. Stecken Sie das mitgelieferte Telefonkabel in den mit dem Symbol  markierten Anschluss an der Basisstation.
4. Verbinden Sie das andere Ende des Telefonkabels mit dem Höreranschluss Ihres Tischtelefons.

3.3 ANSCHLUSS DER STROMVERSORGUNG AN DER BASISSTATION

1. Stecken Sie das Netzteil in die mit dem Symbol  markierte Stromversorgungsbuchse an der Basisstation.
2. Stecken Sie das Netzteil in eine Steckdose ein.

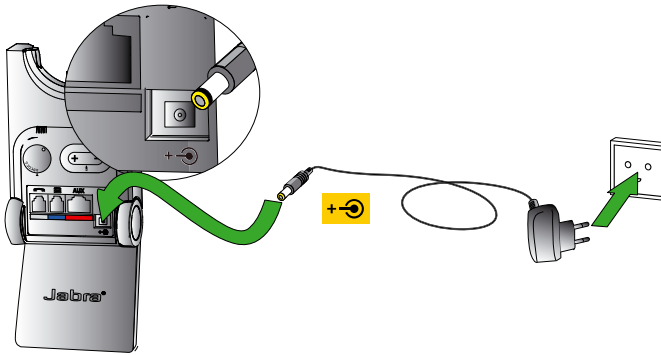

3.4 ANDOCKEN DES HEADSETS

Headset an der Basisstation andocken

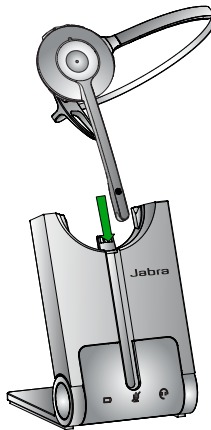

Docken Sie das Headset an. Ist das Headset korrekt andockt, wird der Headset-Akku geladen, falls dies erforderlich ist. Der Ladevorgang dauert 20 Minuten oder bis die Akkuanzeige an der Basis  dauerhaft grün leuchtet.

4. KONFIGURATION DER AUDIOVERBINDUNG ZUM TISCHTELEFON

Da die auf dem Markt erhältlichen Marken und Modelle an Tischtelefonen sehr vielfältig ist, müssen Sie vor der erstmaligen Verwendung des Jabra PRO 920 ein Freizeichen erhalten. Konfigurieren Sie die Jabra PRO Basisstation für die korrekte Kommunikation mit Ihrem Tischtelefonmodell. Darüber hinaus sollten Sie den Mikrofonpegel einstellen, um eine optimale Klangqualität zu erhalten.

4.1 EINSTELLEN DES FREIZEICHENS

1. Setzen Sie das Headset auf.
2. Drücken Sie die Headset-Taste an dem Tischtelefon oder heben Sie den Hörer des Tischtelefons ab.
3. Drehen Sie den Freizeichenschalter auf der Rückseite der Jabra PRO 920-Basisstation schrittweise von der Stellung A bis zur Stellung G (siehe Abbildung) und prüfen Sie den Klang des Freizeichens im Headset.
4. Bestimmen Sie die beste Schalterstellung. Das Freizeichen sollte stark, klar und unverzerrt sein.
5. Wenn das Freizeichen eingerichtet ist, drücken Sie die Headset-Taste des Tischtelefons oder heben den Hörer des Tischtelefons ab.

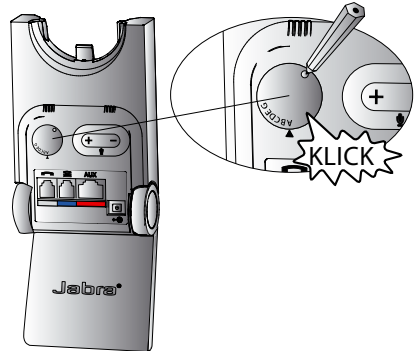

4.2 EINSTELLEN DES MIKROFONPEGELS

1. Setzen Sie das Headset auf.
2. Drücken Sie die Headset-Taste an Ihrem Tischtelefon oder heben Sie den Hörer Ihres Tischtelefons ab, um ein Freizeichen zu erhalten.
3. Tätigen Sie einen Testanruf. Rufen Sie einen Bekannten oder Kollegen an, um die Lautstärke zu testen. Bitten Sie die angerufene Person, während des Tests die Lautstärke am eigenen Telefon nicht zu verändern.
4. Ist Ihre Stimme zu laut oder zu leise für Ihrer Gesprächspartner, passen Sie den Mikrofonpegel unter Verwendung der Lautstärketasten (+/-) für das Mikrofon wie abgebildet ein.
5. Wenn der Mikrofonpegel wie gewünscht eingestellt ist, beenden Sie den Anruf.

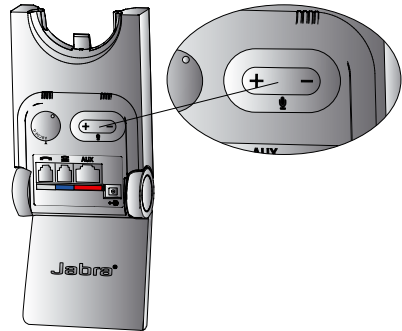

Hinweis: Hinweis Um die Mikrofonlautstärke auf die Werkseinstellungen zurückzusetzen, tätigen Sie einen Anruf. Dann drücken Sie gleichzeitig beide Lautstärketasten des Mikrofons (+/-) und halten Sie sie gedrückt, bis ein akustisches Signal ausgegeben wird. Lassen Sie die Lautstärketasten dann los.

5. MERKMALE DES JABRA PRO 920

5.1 MULTIFUNKTIONSTASTE AM HEADSET

Mit der Multifunktions-taste können Sie Anrufe durch eine Kombination aus Antippen, zweimaligem Antippen oder Drücken annehmen und beenden.

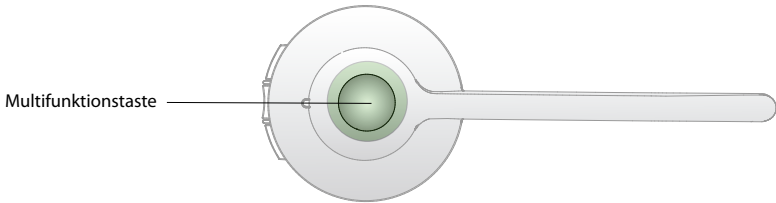

Funktion	Tippen	Zweimaliges Tippen	Drücken (1-3 Sek. halten)
Eingehenden Anruf annehmen	✓		
Aktiven Anruf beenden	✓		
Eingehenden Anruf ablehnen		✓	
Aktiven Anruf halten, eingehenden Anruf annehmen (wird nicht von allen Telefonen unterstützt)			✓
Einschalten	✓		
Ausschalten			✓ (5 Sek.)

5.2 LAUTSTÄRKETASTEN AM HEADSET

Mit den Lautstärketasten für den Lautsprecher können Sie die Headsetlautstärke anpassen.

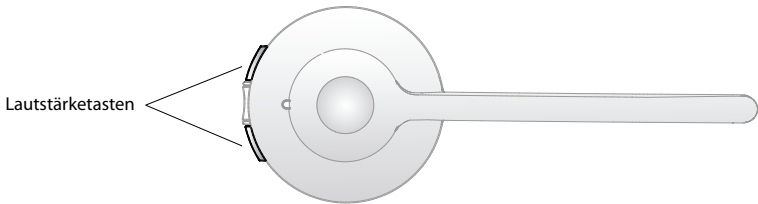

5.3 STUMMSCHALTUNG AM HEADSET

Die Stummschaltung ermöglicht, das Headsetmikrofon stummzuschalten bzw. die Stummschaltung wieder aufzuheben.

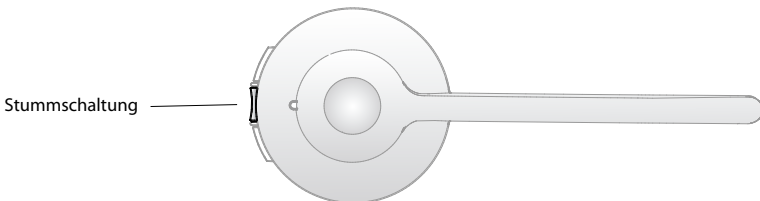

5.4 HEADSET-LED-ANZEIGE

Die LED-Anzeige gibt Auskunft über den Anrufstatus.

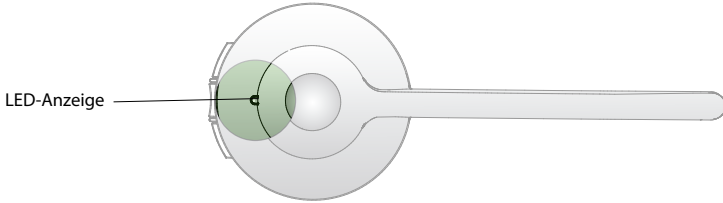

Headsetstatus	LED-Beispiel (zur Anzeige anklicken)	Headsetstatus	LED-Beispiel (zur Anzeige anklicken)
Verbunden	▶ ○	Headset, an Basisstation angedockt	▶ ○
Nicht verbunden	▶ ○	Headset, an Ladestation angedockt	▶ ○
Aktiver Anruf	▶ ○	Headset, an unbekannter Basis angedockt	▶ ○
Eingehender Anruf	▶ ○	Einstellungen werden kopiert	▶ ○
Einschalten	▶ ○	Einstellungen wurden kopiert	▶ ○
Ausschalten	▶ ○	Einstellungen konnten nicht kopiert werden	▶ ○
Pairing	▶ ○	Firmware wird aktualisiert	▶ ○

5.5 AKUSTISCHE SIGNALE DES HEADSETS

Das Headset gibt verschiedene Sprachmeldungen und akustische Signale aus, um den Headsetstatus anzuzeigen und auf durchgeführte Aktionen hinzuweisen.

Akustisches Signal	Audiobeispiel (zur Wiedergabe anklicken)	Akustisches Signal	Audiobeispiel (zur Wiedergabe anklicken)
Einschalten		Mikrofon stummgeschaltet	
Ausschalten		Anruf beendet	
Taste angetippt		Akkuladestand niedrig	
Taste zweimal angetippt		Telefonkonferenzbeginn	
Taste gedrückt		Telefonkonferenzende	
Maximale Lautsprecherlautstärke erreicht		Außerhalb der Reichweite	
Minimale Lautsprecherlautstärke erreicht		Eingehender Anruf angenommen	

Sprachmeldung	Audiobeispiel (zur Wiedergabe anklicken)	Sprachmeldung	Audiobeispiel (zur Wiedergabe anklicken)
Setup (Einrichtung)		Peakstop and Intellitone (Peakstop und Intellitone)	
Audio protection (Gehörschutz)		Peakstop	
Wireless range (Funkreichweite)		Normal	
Auto sleep mode (Automatischer Wechsel in den Standbymodus)		Low (Gering)	
Remote call control (Anrufersteuerung)		Very low (Sehr gering)	
Goodbye (Auf Wiedersehen)		On (Ein)	
Factory default (Werkseinstellung)		Off (Aus)	
		GN1000/RHL/none (GN1000/RHL/ohne)	
		Jabra IQ	
		DHSG	
		Siemens Optipoint	
		MSH	
		Auto-detect (Automatische Erkennung)	

5.6 BASISANZEIGESIGNALE

Die Basisstation des Jabra PRO 920 verfügt über drei LEDs, um Akkuladestand, Anrufstatus und andere Ereignisse anzuzeigen.

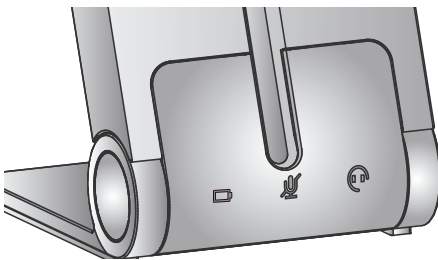

Symbol	Ereignis
	Akku wird geladen (blinkt langsam)
	Akku voll
	Akkuladestand niedrig
	Akkuladestand sehr niedrig (blinkt schnell)
	Standbymodus (langames Blinken)
	Akkuladestand unbekannt
	Mikrofon stummgeschaltet
	Audioverbindung zwischen Headset und Basisstation aktiv
	Suche nach Headset durchführen

6. ANRUFVERWALTUNG

6.1 ANRUF E TÄTIGEN, ANNEHMEN UND BEENDEN

	Telefon mit Headset-Anschluss	Telefon mit Jabra Link oder GN1000	Telefon ohne Headset-Anschluss
Anruf tätigen	<ol style="list-style-type: none">1. Tippen Sie auf die Headset-Taste am Tischtelefon.2. Nehmen Sie das Headset von der Docking-Station oder tippen Sie auf die Multifunktionstaste.3. Wählen Sie die Nummer mit dem Tischtelefon.	<ol style="list-style-type: none">1. Nehmen Sie das Headset von der Docking-Station oder tippen Sie auf die Multifunktionstaste.2. Wählen Sie die Nummer mit dem Tischtelefon.	<ol style="list-style-type: none">1. Nehmen Sie das Headset von der Docking-Station oder tippen Sie auf die Multifunktionstaste.2. Nehmen Sie den Hörer des Tischtelefons ab und legen Sie ihn beiseite.3. Wählen Sie die Nummer mit dem Tischtelefon.
Anruf annehmen	<ol style="list-style-type: none">1. Nehmen Sie das Headset von der Docking-Station oder tippen Sie auf die Multifunktionstaste.2. Nehmen Sie den Hörer des Tischtelefons ab und legen Sie ihn beiseite.	Nehmen Sie das Headset von der Docking-Station oder tippen Sie auf die Multifunktionstaste.	<ol style="list-style-type: none">1. Nehmen Sie das Headset von der Docking-Station oder tippen Sie auf die Multifunktionstaste.2. Nehmen Sie den Hörer des Tischtelefons ab und legen Sie ihn beiseite.
Gespräch beenden	Tippen Sie auf die Headset-Taste am Tischtelefon.	Stellen Sie das Headset wieder in die Docking-Station oder tippen Sie auf die Multifunktionstaste.	<ol style="list-style-type: none">1. Stellen Sie das Headset in die Docking-Station oder tippen Sie auf die Multifunktionstaste.2. Legen Sie den Hörer des Tischtelefons wieder auf.

6.2 UMSCHALTEN ZWISCHEN TELEFON UND HEADSET

Vom Tischtelefon zum Headset umschalten

1. Nehmen Sie das Headset vom Dock.
2. Legen Sie den Hörer des Tischtelefons nicht auf, dies würde den Anruf beenden.

Vom Headset zum Tischtelefon umschalten (ohne Jabra Link oder GN1000)

1. Nehmen Sie den Hörer des Tischtelefons ab.
2. Docken Sie das Headset an oder tippen Sie auf die Multifunktionstaste.

Vom Headset zum Tischtelefon umschalten (mit Jabra Link oder GN1000)

1. Nehmen Sie den Hörer des Tischtelefons ab.
2. Entnehmen Sie das weitere Vorgehen dem Benutzerhandbuch Ihres Tischtelefons. In einigen Fällen müssen Sie zur Umschaltung eine Taste an Ihrem Tischtelefon drücken, in anderen Fällen erfolgt die Umschaltung automatisch.

6.3 TELEFONKONFERENZ MIT MEHREREN HEADSETS

Das Jabra Pro 920 kann für Telefonkonferenzen mit bis zu vier Headsets gekoppelt werden: Einem primären und bis zu drei sekundären Headsets.

Verbindung zu einem zweiten Headset

1. Während das primäre Headset ausgedockt ist und einen Anruf abwickelt, docken Sie an der betreffenden Basisstation das sekundäre Headset an. Nach erfolgreichem Pairing der Headsets ist im primären Headset ein Doppeltongsignal zu hören.
2. Tippen Sie auf die Multifunktionstaste des primären Headsets, um das sekundäre Headset zu akzeptieren. Die Audioübertragung erfolgt nun an beide Headsets gleichzeitig.

Telefonkonferenz beenden oder verlassen

Der Benutzer des primären Headsets kann die Konferenz durch Beenden seines Gespräches auflösen. Damit endet die Konferenz für alle Headsets.

Gäste können die Konferenz verlassen, indem Sie auf die Multifunktionstaste ihres Headsets tippen oder ihr Headset an die Basisstation andocken. Die Telefonkonferenz bleibt für die anderen Headsets bestehen.

7. ERWEITERTE FUNKTIONEN DES JABRA PRO 920

7.1 SAFETONE™-GEHÖRSCHUTZ

SafeTone™ gewährleistet einen effektiven Gehörschutz vor potenziellen Gesundheitsrisiken, wie Hörschocks und hohen Lärmpegeln. SafeTone™ besteht aus zwei Komponenten, PeakStop™ und IntelliTone™ und kann mithilfe der Jabra Pro 920-Headsets eingestellt werden (siehe Abschnitt 7.5).

PeakStop™-Schutz vor Hörschock

PeakStop™ unterdrückt automatisch Schallpegel oberhalb von 118 dB(A) und schützt damit vor einem Hörschock.

IntelliTone™-Lärmschutz

IntelliTone™ bietet einen Schutz vor Hörschocks und hohen Lärmpegeln von über 85 dB(A), was mehr als 8 Stunden Telefonieren täglich entspricht.

7.2 FUNKREICHWEITE

Ihr Jabra PRO 920 unterstützt eine maximale Funkreichweite von 120 m. Diese Reichweite kann durch physische Hindernisse und elektromagnetische Interferenzen eingeschränkt werden. Die Funkreichweite kann angepasst werden, beispielsweise um Interferenzen mit anderen Geräten mit Funkemission zu verhindern (siehe Abschnitt 7.5).

Die Klangqualität des Headsets kann sich mit zunehmender Entfernung von der Basisstation verschlechtern.

Sie kann sich mit zunehmender Nähe zur Basisstation verbessern. Verlässt das Headset die Funkreichweite der Basisstation, werden wiederholt in kurzem Abstand voneinander Einzeltöne ausgegeben.

Verlässt das Headset die Funkreichweite der Basisstation während eines aktiven Anrufes, reißt die Audioverbindung ab, der Anruf bleibt jedoch noch für 120 Sekunden aktiv. Um die Audioverbindung des Anrufes wiederherzustellen, bringen Sie das Headset zurück in die Funkreichweite der Basisstation.

Bleibt das Headset länger als eine Stunde außerhalb der Funkreichweite, schaltet es sich aus, um den Akku zu schonen.

7.3 STROMVERSORGUNG

Das Jabra PRO 920 verfügt über verschiedene integrierte Merkmale zur Energieverwaltung, die dazu beitragen können, den Energieverbrauch zu senken.

Automatischer Wechsel in den Standbymodus

Der automatischer Wechsel in den Standbymodus kann über die Basisstation des Jabra PRO 920 aktiviert werden (siehe Abschnitt 7.5). Der automatischer Wechsel in den Standbymodus ist standardmäßig deaktiviert. Wenn er aktiviert ist, wechselt das Jabra PRO 920 nach 8 Stunden der Inaktivität automatisch in den Standbymodus. Dies wird durch die Akkuanzeige angezeigt, die in diesem Fall langsam blau blinkt. Der Standbymodus wird beendet, wenn das Headset in die Docking-Station gestellt oder aus dieser entfernt wird.

Automatische Abschaltung des Headsets

Wenn 60 Minuten lang keine Audioverbindung zwischen Headset und Basisstation hergestellt wird, schaltet sich das Headset automatisch ab. Zum erneuten Einschalten des Headsets tippen Sie auf die Multifunktionstaste.

7.4 ANRUFFERNSTEUERUNG

Fernsteuerung von Anrufen mit einem sogenannten Gabelumschalter bedeutet, dass das Annehmen bzw.

Beenden eines Anrufs auf einem Tischtelefon direkt vom Headset aus steuern können. Um das Annehmen von Anrufen bzw. das Auflegen mit dem Jabra PRO 920-Headset zu aktivieren, muss auf dem Tischtelefon Jabra Link oder GN1000 installiert sein.

Elektronische Rufannahme

Bei Tischtelefonen mit elektronischer Rufannahme können eingehende Anrufe mit der Multifunktionstaste des Headsets angenommen und beendet werden. Um dieses Merkmal nutzen zu können, müssen das Tischtelefon und die Jabra PRO 920-Basisstation über einen Adapter für die elektronische Rufannahme (z. B. Jabra Link) miteinander verbunden sein. Wenden Sie sich an Ihren Händler, um einen Adapter für die elektronische Rufannahme zu erwerben, oder besuchen Sie unsere Website unter www.jabra.com.

GN1000

Ein GN1000 hebt den Hörer des Tischtelefons mechanisch ab, automatisch Anrufe zu tätigen oder entgegenzunehmen. Wenden Sie sich an Ihren Händler, um den Jabra GN1000 Hörer-Lifter zu erwerben, oder besuchen Sie unsere Website unter www.jabra.com.

7.5 ANPASSEN DER ERWEITERTEN EINSTELLUNGEN

Es gibt jedoch vier erweiterte Einstellungen, die an der Basisstation konfiguriert werden können. Die aktuellen Einstellungen und Werte werden über Sprachmeldungen ausgegeben. Die folgenden vier Einstellungen stehen zur Verfügung:

- Gehörschutz
- Funkreichweite
- Automatischer Wechsel in den Standbymodus
- Anrufersteuerung











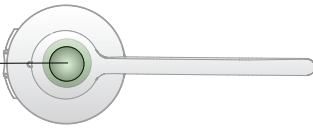
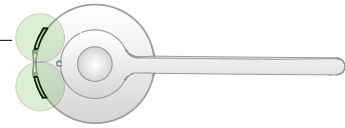







1 Aktivieren Sie den Einrichtungsmodus.

- Setzen Sie das Headset auf.
- Drücken Sie am Headset gleichzeitig die beiden Lautstärketasten, bis die Sprachmeldung „Set“ (Einrichtung) ausgegeben wird.



2 Einrichtungsmodus

- Sie verwenden die Tasten am Headset, um durch die verfügbaren Einstellungen bzw. Werte der Reihe zu navigieren.
- Die LEDs an der Basisstation  zeigen an, welche Einstellung und welcher Wert aktuell ausgewählt ist. Darüber hinaus werden Sprachmeldungen ausgegeben.

Einstellungen		Werte	
Einstellungen durchblättern		Werte durchblättern	
LED an der Basisstation	Einstellung	LED an der Basisstation	Wert
 Blinkt 1 x	Gehörschutz		Peakstop (Standardeinstellung)
			Peakstop und IntelliTone
 Blinkt 2 x	Funkreichweite		Normal (Standardeinstellung)
			Gering
			Sehr gering
			Aus (Standardeinstellung)
 Blinkt 3 x	Automatischer Wechsel in den Standbymodus		Ein
			Automatische Erkennung (Standardeinstellung)
 Blinkt 4 x	Anrufersteuerung (einige Telefone werden möglicherweise nicht automatisch erkannt und müssen somit manuell konfiguriert werden)		GN1000/RHL/ohne
			Jabra IQ
			DHSG
			Siemens Optipoint
			MSH

3 Deaktivieren Sie den Einrichtungsmodus.

Drücken Sie nach Abschluss des Vorgangs am Headset gleichzeitig die beiden Lautstärketasten, bis die Sprachmeldung „Goodbye“ ausgegeben wird.

Die Basisstation wird neu gestartet, und die Einstellungen werden aktualisiert. Dieser Vorgang wird durch das weiße Akkusymbol  auf der Basisstation angezeigt.

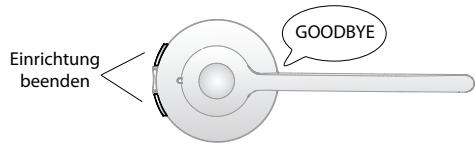

7.6 ZURÜCKSETZEN DER ERWEITERTEN EINSTELLUNGEN

- Setzen Sie das Headset auf.
- Drücken Sie am Headset gleichzeitig die beiden Lautstärketasten und die Stummschaltung, bis die Sprachmeldung „Factory default“ (Werkseinstellungen) ausgegeben wird.

Die Basisstation wird neu gestartet, und die Einstellungen werden auf die Werkseinstellungen zurückgesetzt. Dieser Vorgang wird durch das weiße Akkusymbol  auf der Basisstation angezeigt.

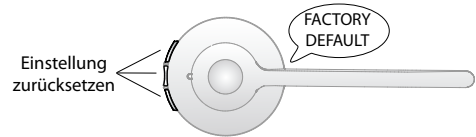

7.7 KOPIEREN DER EINSTELLUNGEN FÜR MEHRERE JABRA PRO 920-BASISSTATIONEN

Die Einstellungen des Jabra PRO 920 können manuell auf andere Jabra PRO 920-Basisstationen kopiert werden.

1. Stellen Sie das Headset in die Basisstation.
2. Zum Ausschalten drücken Sie die Stummschaltung am Headset, bis die LED rot blinkt. Wenn die Einstellungen erfolgreich kopiert wurden, leuchtet die LED leuchtet weiß.
3. Docken Sie das Headset von seiner Basisstation ab und docken Sie es an eine andere Basisstation an, um die Einstellungen auf diese Basisstation zu kopieren. Während des Kopiervorgangs blinkt die Headset-LED fünf Mal. Nach erfolgreichem Abschluss des Kopiervorgangs leuchtet die LED weiß.
4. Wiederholen Sie bei Bedarf den Schritt 3, um die Einstellungen auf weitere Basisstationen zu kopieren.
5. Wenn die Einstellungen wie gewünscht auf die anderen Basisstationen kopiert sind, docken Sie das Headset wieder an seiner ursprünglichen Basisstation (der primären Basisstation) an, und drücken Sie die Stummschaltung am Headset, bis die LED rot blinkt.

7.8 ZWANGSKOPPLUNG (PAIRING EINES NEUEN PRIMÄREN HEADSETS)

Es ist möglich, eine Zwangskopplung zwischen dem Jabra PRO 920 mit einem neuen Headset zu erreichen, selbst wenn es zu diesem Zeitpunkt noch mit einem anderen Headset gekoppelt ist.

1. Stellen Sie das neue Headset in die Basisstation.
2. Drücken Sie die Multifunktions Taste und halten Sie sie 1 bis 2 Sekunden lang gedrückt. Die Headset-LED beginnt zu blinken. Die Zwangskopplung dauert ca. 10 Sekunden bis 2 Minuten.
3. Nach dem erfolgreichen Pairing wechselt die Akkuanzeige zu grün (oder rot, wenn der Headsetakku schwach ist).

7.9 AKTUALISIERUNG DER FIRMWARE- UND HEADSET-EINSTELLUNGEN (SERVICE-KABEL)

Die Firmware- und Headset-Einstellungen des Jabra PRO 920 lassen sich aktualisieren (über Jabra Direct). Dazu schließen Sie das Jabra PRO 920 mit dem Service-Kabel (optionales Zubehör) an einem PC an.

1. Schalten Sie das Jabra PRO 920 aus und ziehen Sie das Netzkabel ab.
2. Schließen Sie das Jabra PRO 920 mit dem Service-Kabel (optionales Zubehör) an einem unbelegten USB-Anschluss am PC an.
3. Schließen Sie das Netzkabel des Jabra Pro 920 wieder an und schalten Sie das Gerät ein. Warten Sie, bis die Headset-Anzeige grün wird.

Nachdem eine erfolgreiche Verbindung hergestellt wurde, wechselt die Jabra 920-Basisstation in den Firmware-Update-Modus. In diesem können die Firmware aktualisiert und die Headset-Einstellungen mit Jabra Direct konfiguriert werden. Jabra Direct kann unter www.jabra.com/direct heruntergeladen werden.

HINWEIS: Zum Verlassen des Firmwareaktualisierungs-Modus ziehen Sie das Service-Kabel ab. Dann ziehen Sie das Netzkabel des Jabra PRO 920 ab und starten Sie das Gerät neu.

8. UNTERSTÜTZUNG

8.1 HÄUFIG GESTELLTE FRAGEN UND FEHLERBEHEBUNG

F: Wie kann ich ein Pairing zwischen Headset und der Jabra PRO 920 Basisstation durchführen?

A: Docken Sie das Headset an der Basisstation an, um ein Pairing einzuleiten. Ein Pairing erfolgt automatisch, wenn die Basisstation keine Verbindung zu einem primären Headset aufbauen kann (wenn bereits ein anderes Headset mit der Basisstation verbunden ist). Alternativ können Sie ein neues primäres Headset per Zwangskopplung verbinden, wenn derzeit bereits ein Pairing zwischen einem primären Headset und der Basisstation besteht.

F: Kann ich ein direktes Pairing zwischen meinem Headset und einem DECT-Telefon bzw. einer Basisstation eines Fremdanbieters durchführen?

A: Nein. Ein Pairing des Headsets kann nur mit Basisstationen des Jabra 920 erfolgen.

F: Warum arbeitet mein Headset nicht mit meinem Tischtelefon zusammen?

A: Überprüfen Sie Folgendes:

- Vergewissern Sie sich, dass der Akku des Headsets aufgeladen ist. Das Akkusymbol des Tastenfeldes blinkt während des Aufladens grün, nach dem Aufladen leuchtet sie grün.
- Vergewissern Sie sich, dass sich das Headset in Funkreichweite der Basisstation befindet. Die Funkreichweite beträgt, abhängig von der Umgebung, bis zu 120 m.
- Vergewissern Sie sich, dass Headset und Basisstation gekoppelt sind. Docken Sie das Headset an, um ein Pairing einzuleiten.

F: Warum passiert nichts, wenn ich versuche, mein Tischtelefon zu benutzen?

A: Vergewissern Sie sich, dass die Basisstation eingeschaltet ist, und dass Sie ein Freizeichen erhalten. Heben Sie den Hörer des Tischtelefons ab oder drücken Sie die Headsetstaste des Tischtelefons, um ein Freizeichen zu erhalten. Wenn Sie kein Freizeichen erhalten, überprüfen Sie, ob alle Kabel ordnungsgemäß angeschlossen sind.

F: Mein Gesprächspartner kann mich nicht hören. Warum?

A: Möglicherweise ist der Wählschalter für das Freizeichen oder die Mikrofonlautstärke falsch eingestellt. Lesen Sie die Abschnitte 3 und 4 dieser Anleitung.

F: Warum höre ich in meinem Headset ein Brummgeräusch?

A: Falls das Gerät ordnungsgemäß konfiguriert wurde, ist Ihr Tischtelefon möglicherweise nicht vollständig gegen die vom Headset verwendeten Funksignale abgeschirmt. Um das Problem zu beheben, vergrößern Sie den Abstand zwischen Basisstation und Tischtelefon auf mindestens 30 cm.

F: Wenn ich versuche, über mein Tischtelefon anzurufen, hebt der GN1000-Hörer-Lifter zwar ab, aber der Anruf wird nicht verbunden.

A: Vergewissern Sie sich, dass die Basisstation mit dem Höreranschluss des Tischtelefons verbunden ist, nicht mit dessen Headsetanschluss. Der GN1000-Hörer-Lifter darf nicht an dem Headsetanschluss angeschlossen werden.

F: Ist es möglich, das Anrufen und Annehmen von Anrufen über das Tischtelefon zu automatisieren, ohne einen Hörer-Lifter zu verwenden?

A: Ja, falls das Tischtelefon über eine Funktion zur elektronischen Rufannahme verfügt. Fragen Sie Ihren Anbieter nach der Kompatibilität Ihres Telefons oder konsultieren Sie den Supportbereich der Jabra-Website unter www.jabra.com.

F: Warum funktioniert die elektronische Rufannahme bei meinem Headset nicht?

A: Bitte prüfen Sie in der Dokumentation Ihres Tischtelefons, ob das Gerät mit der elektronischen Rufannahme kompatibel ist und spezielle Konfigurationseinstellungen benötigt werden. Alternativ können Sie auch auf www.jabra.com weitere Informationen erhalten.

F: Welche Reichweite hat das Jabra PRO 920?

A: Das Jabra PRO 920 unterstützt eine maximale Reichweite von 120 m (Abstand zwischen Basisstation und Headset). Die Reichweite hängt von der Umgebung ab, in der das Headset eingesetzt wird.

F: Besteht die Möglichkeit, Telefonkonferenzen unter Verwendung von mehreren Headsets durchzuführen?

A: Ja, das Jabra PRO 920 kann mit bis zu vier Headsets gekoppelt werden: einem primären Headset und bis zu drei sekundären Headsets. Weitere Informationen hierzu finden Sie im Abschnitt 6.3 in diesem Handbuch.

F: Kann ich das Headset ausschalten, um Strom zu sparen, während ich nicht in Reichweite der Basisstation bin?

A: Ja, das ist möglich. Zum Ausschalten drücken Sie die Multifunktionstaste des Headsets fünf Sekunden lang. Um das Headset wieder einzuschalten, docken Sie es an die Basisstation oder tippen Sie auf die Multifunktionstaste.

F: Wie lange kann ich mit einem Jabra PRO 920-Headset sprechen?

A: Die Sprechzeit beträgt bis zu 8 Stunden.

F: Mein Überkopfbügel, Ohrbügel oder Nackenbügel ist kaputt. Wo kann ich Ersatzzubehör erhalten?

A: Wenden Sie sich an Ihren örtlichen Jabra-Händler.

9. TECHNISCHE DATEN

9.1 JABRA PRO 920-HEADSET

Betriebsbedingungen:

0 °C bis +40 °C; max. 95% relative Luftfeuchtigkeit (nicht kondensierend)

Anrufsteuerung:

Multifunktionstaste für Anruf annehmen, Anruf beenden, Anruf ablehnen; Dockingvorgänge können ebenfalls Anrufe annehmen und beenden.

Lautstärkeregelung und Mikrofonstummuschaltung:

Bedienelemente am Headset

Anzeigesignal:

LED zeigt Anrufstatus, Pairingstatus und andere Ereignisse an.

Audiosignale:

Audiosignale weisen auf eingehende Anrufe, niedrigen Akkuladestand, Lautstärke, Stummuschaltung und andere Ereignisse hin.

Klangqualität:

DSP-Geräuschunterdrückung, Echounterdrückung, Klangregler, Schmalbandaudio

Aufladen:

Im angedockten Zustand in der Jabra PRO 920-Basisstation

Standard für schnurlose Kommunikation:

(CAT - iq) EU DECT und US DECT

DECT-Reichweite:

EU DECT: Bis zu 120 m Reichweite von der Jabra PRO 920-Basisstation zum Headset

US DECT: Bis zu ca. 117 m Reichweite von der Jabra PRO 920-Basisstation zum Headset

DECT-Frequenzen:

US DECT: 1,92 - 1,93 GHz

EU DECT: 1,88 - 1,90 GHz

Trageformen:

Mit Ohrbügel oder Überkopfbügel (Ohrbügel nicht in allen Regionen im Lieferumfang enthalten). Nackenbügel sind als Zubehör erhältlich.

Mikrofonarm-Bauweise:

Midi

Lautsprecher:

Breitbandlautsprecher

Mikrofon:

Mikrofon mit Geräuschunterdrückung

9.2 HEADSETAKKU

Akkutyp:

Lithium-Ionen-Polymer

Akkukapazität:

295 mA/h, typisch

Sprechzeit:

Bis zu 8 Stunden

Lebensdauer des Akkus:

Mindestens 1000 Ladezyklen

Standby-Zeit:

Mindestens 36 Stunden

Betriebstemperatur:

-20 °C bis +60 °C.

Hinweis: Das Headset verwendet einen temperaturabhängigen Ladealgorithmus, der das Aufladen bei extremen Temperaturen (außerhalb des Bereiches von 0 °C bis +45 °C) verhindert.

Ladezeit:

20 % Aufladung in weniger als 20 Minuten

50% Aufladung in weniger als 45 Minuten

Volle Aufladung in weniger als 3 Stunden

Lagerbeständigkeit des Akkus:

Der Headsetakku bleibt im ausgeschalteten Zustand für mindestens 6 Monate erhalten, bevor der Akku erneut geladen werden muss.

9.3 MATERIALIEN UND ALLERGIEN

Der Überkopfbügel ist aus rostfreiem Stahl gefertigt und besitzt eine nickelfreie Oberfläche. Die Nickelabgabe des Überkopfbügels beträgt 0,02 µg/cm² pro Woche und liegt damit unterhalb des in Richtlinie 94/27/EG festgelegten Grenzwerts von 0,50 µg/cm² pro Woche. Die Nickelabgabe der rostfreien Stahllegierung wurde in Übereinstimmung mit der europäischen Norm EN 1811:1998 getestet.

Andere Trageformbefestigungen sind aus Kunststoff hergestellt und enthalten keine bekannten allergenen Substanzen. Die Ohrpolster sind vinylfrei. Die Produkte enthalten kein Naturgummi, Nickel oder Chrom, das mit der Haut des Benutzers in Kontakt kommen könnte.

9.4 JABRA PRO 920-BASISSTATION

Technische Daten der Jabra PRO 920-Basisstation:

Abmessungen:

118 mm x 76 mm x 29 mm

Standard für schnurlose Kommunikation:

(CAT - iq) EU DECT und US DECT

Betriebsbedingungen:

0 °C bis +40 °C; max. 95% relative Luftfeuchtigkeit (nicht kondensierend)

Ladedock:

Passend für die Jabra PRO 900-Headsetserie

Tischtelefon-Anschlüsse:

RJ-11 für Hörer, RJ-11 für Telefonapparat (oder Headset-Anschluss), RJ-45 für AUX (für Jabra Link oder GN1000 Hörer-Lifter)

Wählschalter für Freizeichen und Mikrofonlautstärke:

Elektromechanische Schalter. Wählschalter für Freizeichen und Mikrofonlautstärke werden manuell eingestellt.

Elektronische Rufannahme – unterstützte Standards:

GN1000, Jabra IQ, DHSG und MSH sowie weitere Jabra DHSG-Adapter. Für jedes dieser Verfahren zur elektronischen Rufannahme werden zusätzliche Kabel und anderes Zubehör benötigt, die separat erhältlich sind. Das GN1000 wird standardmäßig unterstützt und erfordert keine zusätzliche Konfiguration.

9.5 PRODUKTENTSORGUNG

Bitte entsorgen Sie das Headset gemäß den örtlichen Vorschriften, und nutzen Sie vorhandene Recyclingeinrichtungen. Werfen Sie das Headset nicht in den Hausmüll. Das Headset darf nicht mit Feuer in Berührung kommen, da sonst der Akku explodieren könnte. Auch bei Beschädigung kann der Akku explodieren.

9.6 ZERTIFIZIERUNGEN UND SICHERHEITSBESTIMMUNGEN

CE

Dieses Produkt trägt die CE-Kennzeichnung gemäß den Vorschriften der R & TTE Richtlinie (99/5/EG). Hiermit erklärt GN Netcom, dass dieses Produkt den wesentlichen Anforderungen und anderen relevanten Vorschriften der EU-Richtlinie 1999/5/EG entspricht. Weitere Informationen finden Sie unter <http://www.jabra.com>.

Innerhalb der EU ist dieses Gerät zur Verwendung vorgesehen in Belgien, Dänemark, Deutschland, Estland, Finnland, Frankreich, Griechenland, Großbritannien, Irland, Italien, Lettland, Litauen, Luxemburg, Malta, den Niederlanden, Österreich, Polen, Portugal, Schweden, der Slowakei, Slowenien, Spanien, der Tschechischen Republik, Ungarn und Zypern sowie innerhalb der EFTA in Island, Norwegen und der Schweiz.

FCC

Dieses Gerät entspricht Abschnitt 15 der FCC-Bestimmungen. Für den Betrieb sind die beiden folgenden Bedingungen zu beachten: (1) Dieses Gerät darf keine Störungen verursachen. (2) Dieses Gerät muss empfangenen Interferenzen standhalten, einschließlich solcher, die einen unerwünschten Betrieb zur Folge haben könnten.

Der Benutzer ist nicht berechtigt, Änderungen oder Modifikationen an dem Gerät vorzunehmen. Änderungen oder Modifikationen, die nicht ausdrücklich von Jabra genehmigt sind, führen zum Erlöschen der Betriebszulassung für das Gerät.

Dieses Gerät wurde geprüft und entspricht den Grenzwerten für digitale Geräte der Klasse B gemäß Abschnitt 15 der FCC-Bestimmungen. Diese Grenzwerte bieten einen angemessenen Schutz gegen Interferenzstörungen bei einer Installation in Wohnräumen. Dieses Gerät erzeugt und verwendet Funkwellen und kann diese abstrahlen. Wird das Gerät nicht entsprechend den Anweisungen installiert und verwendet, kann es Störungen beim Funkempfang verursachen. Es kann jedoch nicht ausgeschlossen werden, dass bei einer bestimmten Installation dennoch Störungen auftreten. Falls dieses Gerät Störungen beim Radio- oder Fernsehempfang verursacht sollte (was durch Ein- und Ausschalten des Geräts festgestellt werden kann), versuchen Sie, die Störung durch eine der folgenden Maßnahmen zu beseitigen:

- Richten Sie die Empfangsantenne neu aus, oder stellen Sie sie an einem anderen Ort auf.
- Vergrößern Sie den Abstand zwischen Gerät und Empfänger.
- Schließen Sie das Gerät an eine Steckdose an, die von einem anderen Stromkreis als die Steckdose des Empfängers gespeist wird.
- Fragen Sie Ihren Händler oder einen erfahrenen Radio- und Fernstechniker um Rat.

Zur Einhaltung der FCC-Bestimmungen hinsichtlich der Freisetzung hochfrequenter Strahlung muss der Abstand zwischen Basisstation und Personen mindestens 20 cm betragen.

Industry Canada

Für den Betrieb sind die beiden folgenden Bedingungen zu beachten: (1) Dieses Gerät darf keine Störungen verursachen. (2) Dieses Gerät muss empfangenen Interferenzen standhalten, einschließlich solcher, die einen unerwünschten Betrieb zur Folge haben könnten. Das Kürzel „IC.“ vor der Zertifizierungs- bzw.

Registrierungsnummer gibt lediglich an, dass eine Registrierung auf Grundlage einer Konformitätserklärung erfolgt ist, laut der das Gerät die technischen Anforderungen von Industry Canada erfüllt. Die Kennzeichnung bedeutet nicht, dass das Gerät von Industry Canada zugelassen wurde.

Design international zur Registrierung angemeldet

Jabra

A BRAND BY

GN Netcom

© 2015 GN Netcom A/S. Alle Rechte vorbehalten. Jabra® ist eine eingetragene Marke der GN Netcom A/S. Andere erwähnte Marken sind Marken ihrer jeweiligen Inhaber. (Entwurf und Spezifikationen können sich jederzeit ohne Vorankündigung ändern.)

HERGESTELLT
IN CHINA
Typ: WHB003



www.jabra.com